

FICHA DEL PRODUCTO

DESCRIPCIÓN DEL PRODUCTO

El Clip Flex-Stone y el Clip Stone-Edge de Eurotec se han diseñado especialmente para el sistema de perfiles de aluminio EVO, EVO Slim de Eurotec y el sistema de apoyo a la terraza HKP y pueden utilizarse también en combinación con los pies ajustables de Eurotec. Gracias a la combinación con los pies ajustables de Eurotec, **es posible una elevación hasta ahora única y profesional de la subestructura para todo tipo de losas de hormigón y piedra natural.**

VENTAJAS DEL CLIP FLEX-STONE

- Para encajar en la superficie en los sistemas de perfiles de aluminio
- Gracias a la flexibilidad del nuevo Clip Flex-Stone se pueden compensar tolerancias de losas de piedra de hasta 2 mm
- La anchura de la junta es de 4 mm

VENTAJAS DEL CLIP STONE-EDGE

- Para encajar en los bordes en los sistemas de perfiles de aluminio
- Para que no se desajusten las losas de piedra en los bordes, es necesario fijar los clips con un tornillo de perforación de perfiles de 4,2 x 35 mm
- La anchura de la junta es de 4 mm

MATERIAL

- Polipropileno

IMÁGENES DE APLICACIÓN



Clip Flex-Stone con arandela de amortiguación.

CLIP FLEX-STONE Y CLIP STONE-EDGE



Clip Flex-Stone



Clip Stone-Edge



Tornillo de perforación de perfiles de aluminio

Compatible con



Arandela de amortiguación de ruido Ø 90



Advertencia

El Stone-Edge-Clip sólo sirve para evitar el deslizamiento lateral de las losas de piedra. Debido al efecto de brazo de palanca, no sirve como estructura portante contra cargas mecánicas.



Clip Stone-Edge con arandela de amortiguación de ruido.

FICHA DEL PRODUCTO

CLIP FLEX-STONE Y CLIP STONE-EDGE

TABLA DE ARTÍCULOS

N.º de art.	Dimensiones de la barra de unión [mm] ¹⁾	Punta	Cantidad
Clip Flex-Stone			
975602	8 x 14 x 4		200*
Clip Stone-Edge			
975603	8 x 14 x 4		50**
Tornillo de perforación de perfiles de aluminio			
645026	4,2 x 35	TX15 •	100

¹⁾ Altura x longitud x anchura

* Para la fijación recomendamos el tornillo de perforación de perfiles de aluminio (645026). Tornillos no incluidos.

** El suministro incluye un tornillo por cada clip

IMÁGENES

- Clip Flex-Stone

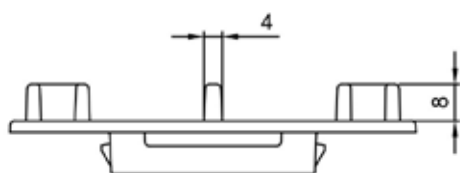

Vista lateral

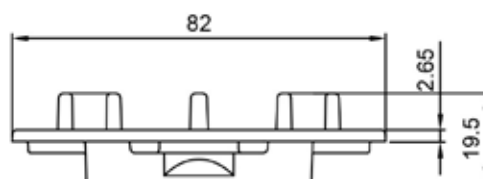

Vista lateral

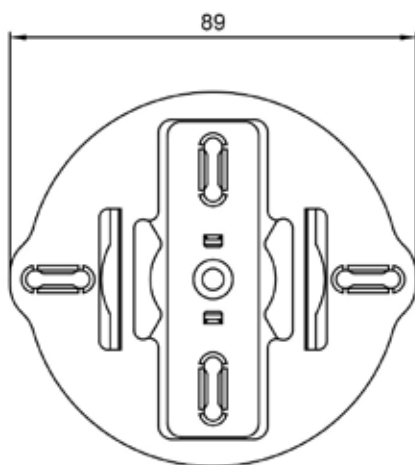

Vista superior

FICHA DEL PRODUCTO

CLIP FLEX-STONE Y CLIP STONE-EDGE

- Clip Stone-Edge

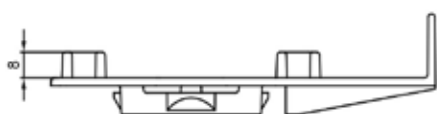

Vista lateral

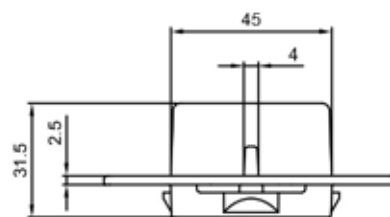

Vista de frente

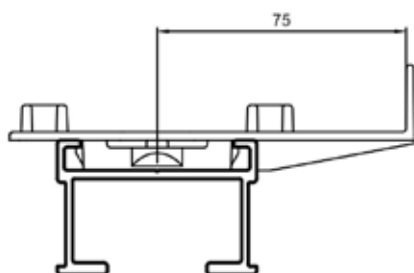

Vista de frente

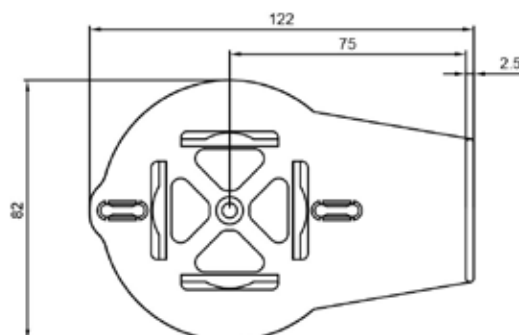

Vista superior

Si no está familiarizado con el uso de este producto, en particular su uso previsto, comuníquese con nuestro departamento de Ingeniería de Aplicaciones (technik@eurotec.team).